

# tulvari®



## TUOTELUETTELO

[www.tulvari.fi](http://www.tulvari.fi)

## SISÄLLYSLUETTELO



### Käyttövesi s. 3-4

Suojakaukalot  
käyttövesijakotukkien alle



### Alustat s. 11-12

Teknisen tilan pohjat/  
lämmönlähteen alustat



### Lattiakeskukset s. 15-18

Lattiamalliset LVI-keskukset



### Kuulut tuotteet s. 23-24

Putkielementit vuodonil-  
maisulla kerroskuiluihin



### Putkiosien kokoontaminen s. 27

Tekniikkaelementit ja  
putkiosien kokoontaminen



### Lattialämmitys s. 5-10

Vuodonilmaisukaukalot ja  
vesitiiviit jakotukkikaapit



### Keittiö s. 13-14

Allaskaapin  
tiivistämiskäsit



### Seinäkeskukset s. 21-22

Seinämalliset LVI-keskukset



### Alaslaskutelineet s. 25-26

Käyttövesijakotukkien ja  
huoneistomittareiden  
asennukseen



## KÄYTTÖVESI

Tulvari-käyttövesikaukaloiden avulla pex-putkijärjestelmän asennus on helppoa ja nopeaa. Suojakaukalo asennetaan ennen lattiavalua, jolloin se toimii asennusjiginä, ja putket asemoituvat juuri suunnitelman mukaisille paikoille. Samalla putken juuret tulevat vesitiiviiksi ja lattiapinnoitteen asentaminen kaukalon ympärille on helppoa.

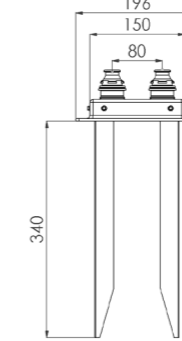
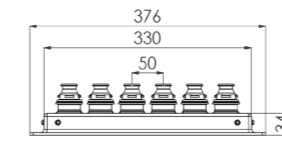
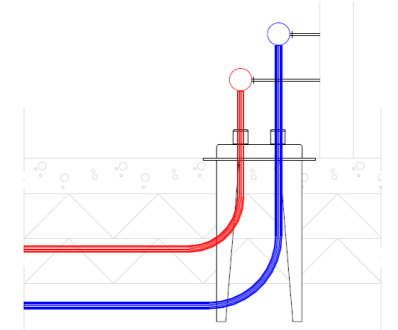

### TULVARI 150

- jakotukin alle

Jakotukien suojakaukalo, joka toimii  
asennuslevynä ja korokevaluna käyttöveden  
putkille.

Läpiviennit: 12kpl 25/28 putkelle.

LVI-numero: 2078157  
Tuotenumero: 2110150150

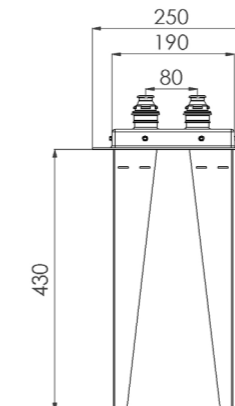
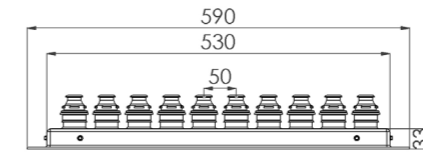

### TULVARI 200

- jakotukin alle

Jakotukien suojakaukalo, joka toimii  
asennuslevynä ja korokevaluna käyttöveden  
putkille.

Läpiviennit: 20kpl 25/28 putkelle.

LVI-numero: 2078130  
Tuotenumero: 2110150150

**KÄYTTÖVESI**

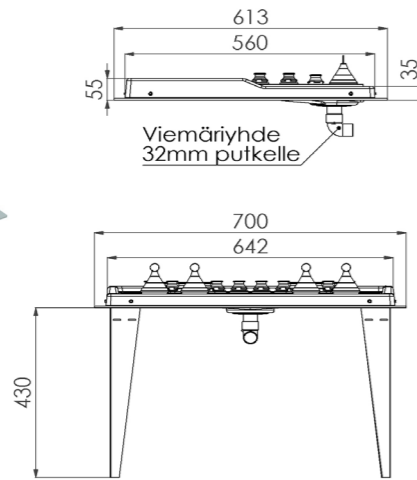

**TULVARI 560**

– tekniikkakaukalo

Tulvari 560 on monipuoliseen käyttöön suunniteltu tekniikkakaukalo. Kaukalossa on yhteen käyttöviesiputkille ja lämmityksen syöttöjohtoille. Lisäksi kaukalon takaosassa on korokevaluukko, josta voi tuoda kanaalit, maapiirin putket, kostean tilaan LL-jakotukin putken jne. Kaukalo liitetään 32mm putkella lattiakaivoon.

Läpiviennit: 26kpl 25-28mm sekä 4kpl 10-50mm suojaputkelle

LVI-numero: 2078156  
Tuotenumero: 2110560560

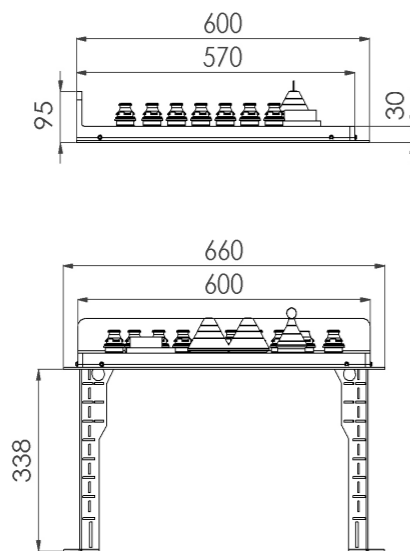

**TULVARI 600**

– Lämpöpumpun tai lämminvesivaraajan alle

Tulvari 600 on käyttövesitoimintojen suojakaukalo modulimallisen LVV:n/ lämpöpumpun alle, voidaan asentaa myös lämpöpumpun/LVV viereen. Yhteensopiva vakiomallisten lattiakaivojen (Merika / Vieser) kanssa. Varusteltu 3 mm vahvoilla säädettävillä ankkurijaloilla, jotka sopivat myös ontelolaattakiinnitykseen.

Läpiviennit: 1 kpl 110/65 mm, 2 kpl 65 mm, 1 kpl 50 mm ja 21 kpl 25-28 mm suojaputkelle.

LVI-numero: 2078101  
Tuotenumero: 2110600600

**LATTIALÄMMITYS**

**TULVARI JTK-SARJA**

– Suomessa valmistetut vesitiiviit jakotukkikaapit

Suomessa valmistetut vesitiiviit lattialämmitysjakotukkikaapit. Erittäin asennusystävällinen kevyen ja tukevan rakenteen vuoksi. Kaapin takaosassa oleva reikälevy mahdollistaa monipuoliset asennusvaihtoehdot erikokoisille jakotukeille ja oheislaitteille. Tiivistet valmiiksi asennettuna ja toimitukseen kuuluu täydellinen vuodonilmaisusarja.

JTK:t voidaan toimittaa myös projektikohtaisesti esikasattuna. Esikasaus sisältää LVI-suunnitelmien mukaisen 3D-mallituksen sekä jakotukien, liittimien ja oheislaitteiden tehdaskokoonpanon. Lisäksi myös langattomat oheislaitteet, kuten termostaatit voidaan koodata.

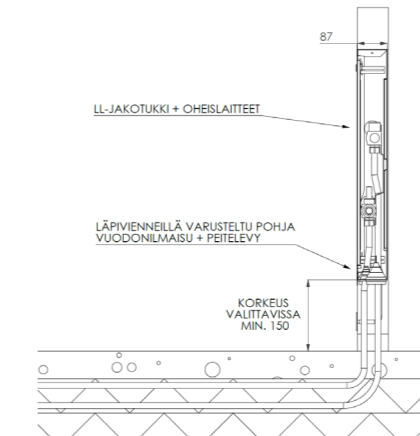

**UPPOASENNUS**

TULVARI JTK-UPPO 550/775/930

- Pysty- ja syvyysuunnassa säädettävä kehys ja kansi neliöavaimella - pulverimaalattu (RAL9016)
- Leikattavat tiivistet valmiiksi asennettuna
- 32mm Knock-out reiät rungossa syöttöjohtoille ylhäällä sekä sivuilla
- Vuotoputki, Aqua argus- vuotopeitelevy, kiinnitys- ja asennusruuvit sekä asennusohje
- Lisäpalveluna jakotukien ja oheislaitteiden tehdaskokoonpano

→ TARKEMMAT TUOTETIEDOT S. 6

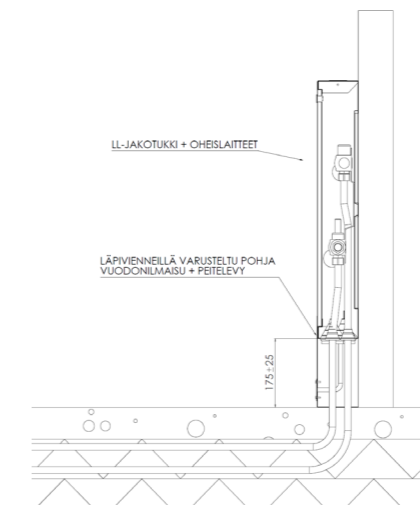

**PINTA-ASENNUS**

TULVARI JTK-PINTA 550/775/930

**Toimitussisältö**

- Pulverimaalattu (RAL9016)
- Korkeussuunnassa säädettävä sokkeli +/- 25mm
- Kansi varusteltu neliöavainlukolla
- Leikattavat tiivistet valmiiksi asennettuna
- 32mm Knock-out reiät rungossa syöttöjohtoille ylhäällä sekä sivuilla
- Vuotoputki, Aqua argus- vuotopeitelevy, kiinnitys- ja asennusruuvit sekä asennusohje
- Lisäpalveluna jakotukien ja oheislaitteiden tehdaskokoonpano

→ TARKEMMAT TUOTETIEDOT S. 7

## ☺☺☺ LATTIALÄMMITYS

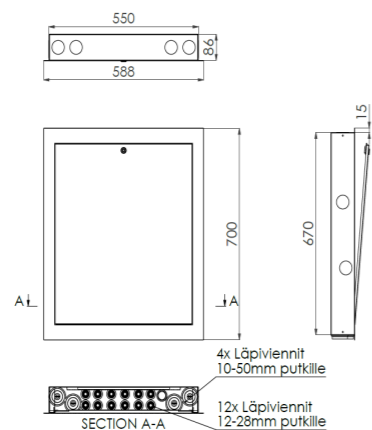
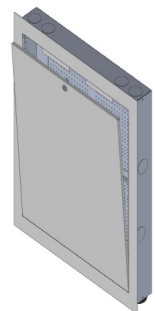

### JTK-550 UPPO

#### - jakotukkikaappi

- Vesitiivis 550mm leveä uppoasennettava jakotukkikaappi
- Jakotukkien asennusvaihtoehdot löytyvät tuotekortista
- Leikattavat tiivisteet: Piirinputkille 12kpl 12-25mm ja syöttöjohdoille 4kpl 10-50mm

LVI-numero: 2078175

Tuotenumero: 2501100551

## ☺☺☺ LATTIALÄMMITYS

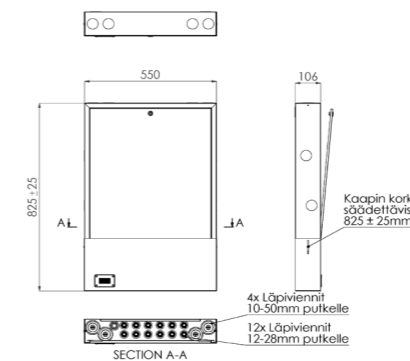
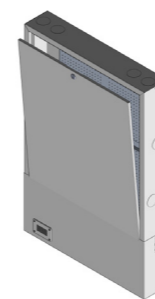

### JTK-550 PINTA

#### - jakotukkikaappi

- Vesitiivis 550mm leveä pinta-asennettava jakotukkikaappi
- Jakotukkien asennusvaihtoehdot löytyvät tuotekortista
- Leikattavat tiivisteet: Piirinputkille 12kpl 12-25mm ja syöttöjohdoille 4kpl 10-50mm

LVI-numero: 2078172

Tuotenumero: 2501100550

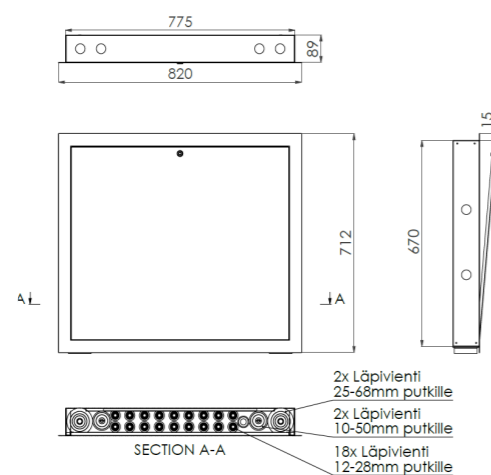
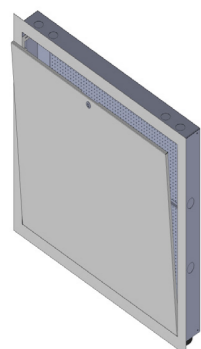

### JTK-775 UPPO

#### - jakotukkikaappi

- Vesitiivis 775mm leveä uppoasennettava jakotukkikaappi
- Jakotukkien asennusvaihtoehdot löytyvät tuotekortista
- Leikattavat tiivisteet: Piirinputkille 18kpl 12-25mm ja syöttöjohdoille 2kpl 10-50mm ja 2kpl 25-68mm

LVI-numero: 2078176

Tuotenumero: 2501100776

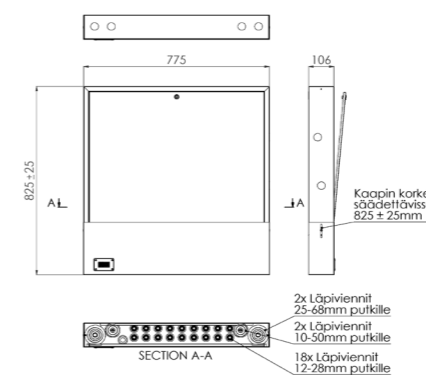
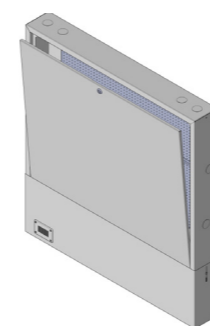

### JTK-775 PINTA

#### - jakotukkikaappi

- Vesitiivis 775mm leveä pinta-asennettava jakotukkikaappi
- Jakotukkien asennusvaihtoehdot löytyvät tuotekortista
- Leikattavat tiivisteet: Piirinputkille 12kpl 12-25mm ja syöttöjohdoille 2kpl 10-50mm ja 2kpl 25-68mm

LVI-numero: 2078173

Tuotenumero: 2501100775

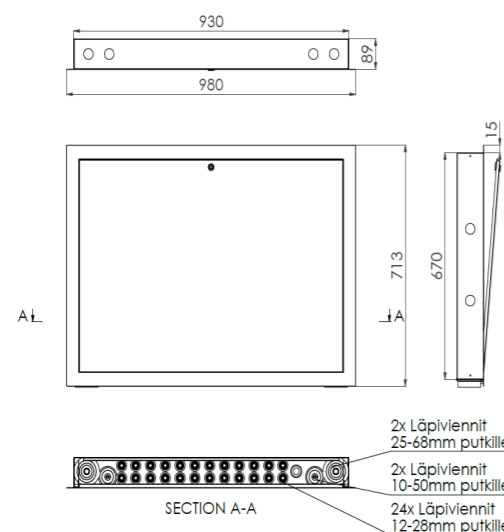
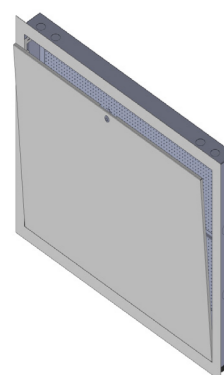

### JTK-930 UPPO

#### - jakotukkikaappi

- Vesitiivis 930mm leveä uppoasennettava jakotukkikaappi
- Jakotukkien asennusvaihtoehdot löytyvät tuotekortista
- Leikattavat tiivisteet: Piirinputkille 24kpl 12-25mm ja syöttöjohdoille 2kpl 10-50mm ja 2kpl 25-68mm

LVI-nro: 2078177

Tuoteno: 2501100930

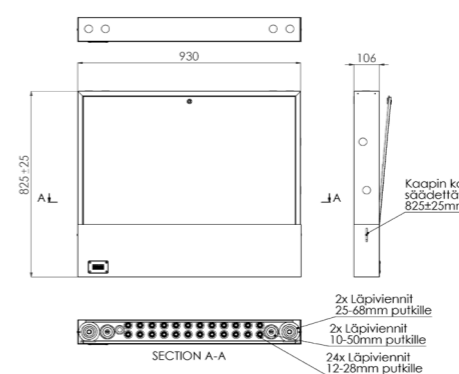
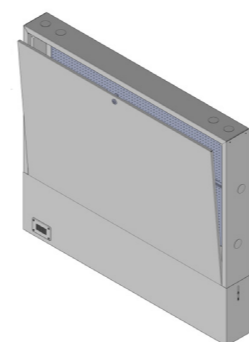

### JTK-930 PINTA

#### - jakotukkikaappi

- Vesitiivis 930mm leveä pinta-asennettava jakotukkikaappi
- Jakotukkien asennusvaihtoehdot löytyvät tuotekortista
- Leikattavat tiivisteet: Piirinputkille 12kpl 12-25mm ja syöttöjohdoille 2kpl 10-50mm ja 2kpl 25-68mm

LVI-numero: 2078174

Tuotenumero: 2501100930



☺☺☺ **LATTIALÄMMITYS**

Tulvari LL-boxi on vaakamallinen lattialämmityksen jakotukkikaappi. LL-boxi sijoitetaan yleensä eteisen kaapiston alle ja näin ollen jakotukin sijoittamiseen ei tarvitse varata erillistä tilaa. LL-boxi voidaan varustella säätöjaloilla tai ankkuroida kiinnityskorvakoista askeläänilevyn päälle.

LL-boxit voidaan toimittaa myös projektikohtaisesti esikasattuna. Esikasaus sisältää LVI-suunnitelmien mukaisen 3D-mallinnuksen sekä jakotukkien, liittimien ja oheislaitteiden tehdaskokoonpanon. Lisäksi myös langattomat oheislaitteet, kuten termostaattit voidaan koodata.

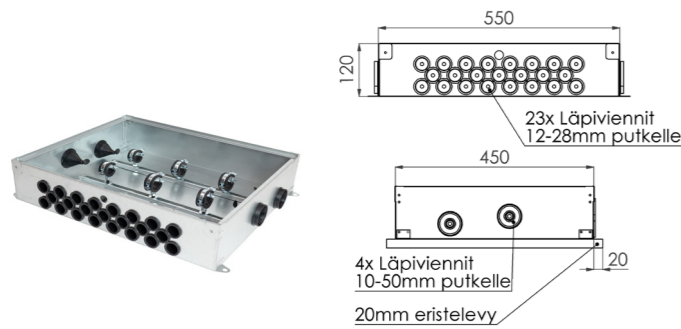
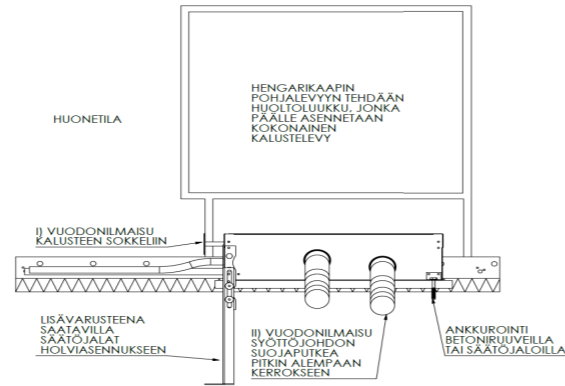

**TULVARI LL-boxi 1**

- Vaakamallinen LL-jakotukkikaappi
- Leikattavat tiivisteet: Piirinputkille 12-28mm ja syöttöjohdoille 10-50mm
- kannakkeet ja työmaa-aikainen osb-kansi
- vuotoputki, Aqua argus – vuotopeitelevy.

Lisävarusteena: säädettävät jalat ja putkiosien kokoonpanopalvelu

LVI-numero: 2078159  
Tuotenumero: 2502400100

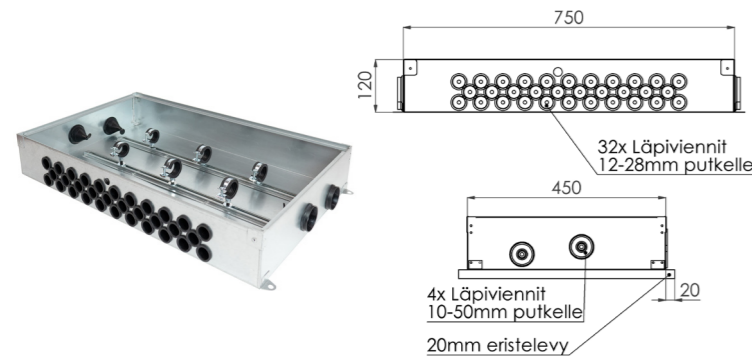

**TULVARI LL-boxi 2**

- Vaakamallinen LL-jakotukkikaappi
- Leikattavat tiivisteet: Piirinputkille 12-28mm ja syöttöjohdoille 10-50mm
- kannakkeet ja työmaa-aikainen osb-kansi
- vuotoputki, Aqua argus – vuotopeitelevy.

Lisävarusteena: säädettävät jalat ja putkiosien kokoonpanopalvelu

LVI-numero: 2078160  
Tuotenumero: 2502400200

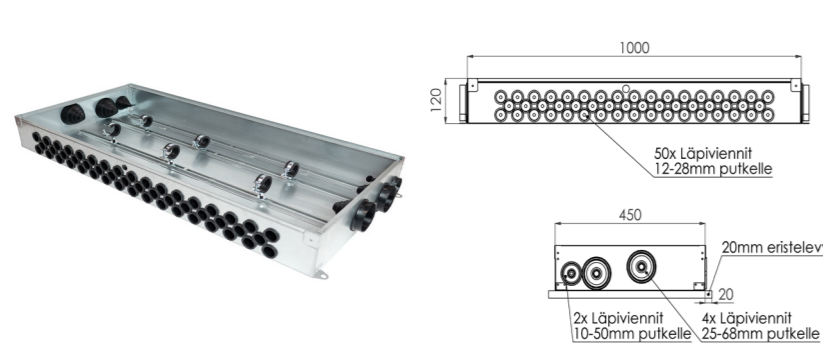

**TULVARI LL-boxi 3**

- Vaakamallinen LL-jakotukkikaappi
- Leikattavat tiivisteet: Piirinputkille 12-28mm ja syöttöjohdoille 10-50mm
- kannakkeet ja työmaa-aikainen osb-kansi
- vuotoputki, Aqua argus – vuotopeitelevy.

Lisävarusteena: säädettävät jalat ja putkiosien kokoonpanopalvelu

LVI-numero: 2078161  
Tuotenumero: 2502400300

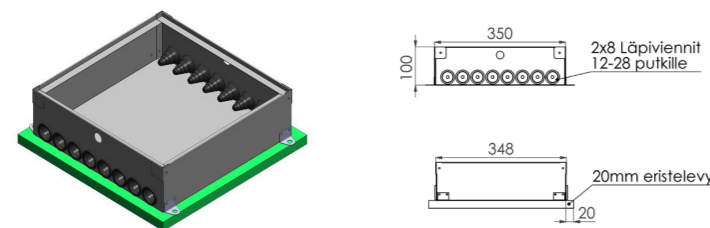

**TULVARI LL-boxi ELE**

- Max. 8:n putken jatkamiseen
- Leikattavat tiivisteet: Piirinputkille 12-28mm ja syöttöjohdoille 10-50mm
- kannakkeet ja työmaa-aikainen osb-kansi
- vuotoputki, Aqua argus – vuotopeitelevy.

Lisävarusteena: säädettävät jalat ja putkiosien kokoonpanopalvelu

LVI-numero: 2078181  
Tuotenumero: 2502400110

☺☺☺ **LATTIALÄMMITYS**

Tulvari lattialämmityksen vuodonilmaisukaukalo on mahdolliset vuotovedet tulevat näkyville rakennusmääräysten mukaan. Kaukalo asennetaan jakotukin alle koteloon tai jakotukkikaappiin. Kaukalossa tiivisteet syöttö- ja piirin putkille sekä toimitukseen sisältyy vuodonilmaisutarvikkeet.

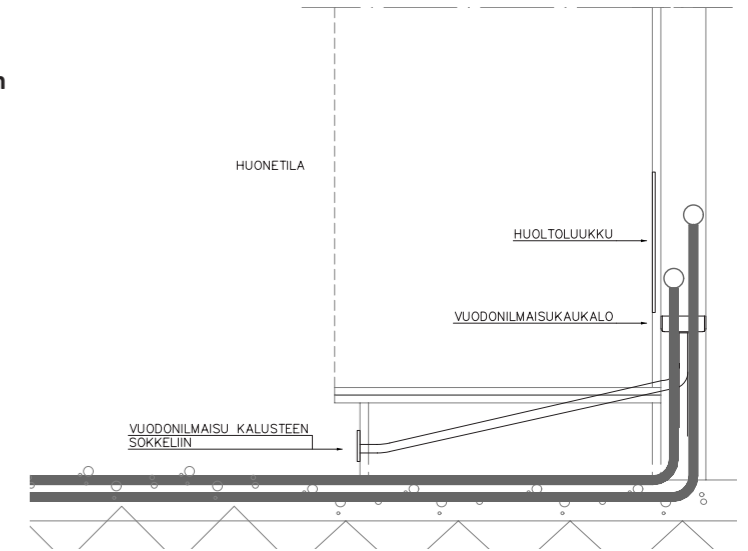

**TULVARI STEEL 4-piirinen**

Lattialämmitys jakotukin suojakaukalo, jossa tiivisteet 10kpl 14-20mm piirin putkille ja 3kpl 10-50mm syöttöjohdoille.

Sisältö:kaukalo, tiivisteet, vuotoputki, kiinnitysholkki sekä Aqua argus – vuotopeitelevy

LVI-numero: 2078126  
Tuotenumero: 2201200004



**TULVARI STEEL 6-piirinen syötöillä**

Lattialämmitys jakotukin suojakaukalo, jossa tiivisteet 12kpl 14-20mm piirin putkille ja 2kpl 10-25mm sähköjohdoille.

Sisältö:kaukalo, tiivisteet, vuotoputki, kiinnitysholkki sekä Aqua argus – vuotopeitelevy

LVI-numero: 2078179  
Tuotenumero: 2201200007

☺☺☺ **LATTIALÄMMITYS**

**TULVARI STEEL 6-piirinen ilman syöttöjä**

Lattialämmitys jakotukin suojakaukalo, jossa tiivisteet 12kpl 14-20mm piirin putkille ja 2kpl 10-25mm sähköjohdoille.

Sisältö: kaukalo, tiivisteet, vuotoputki, kiinnitysholkki sekä Aqua argus – vuotopeitelevy

LVI-numero: 2078135  
Tuotenumero: 2201200006

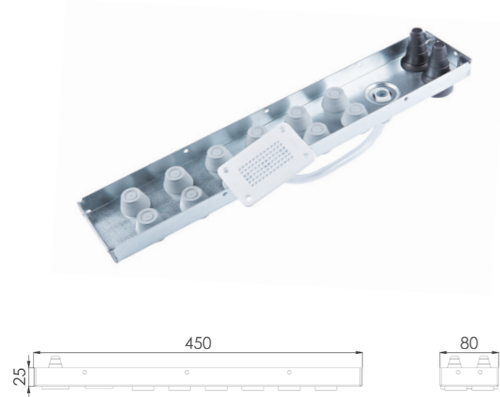

**TULVARI STEEL 8-piirinen**

Lattialämmitys jakotukin suojakaukalo, jossa tiivisteet 18kpl 14-20mm piirin putkille ja 3kpl 10-50mm syöttöjohdoille.

Sisältö: kaukalo, tiivisteet, vuotoputki, kiinnitysholkki sekä Aqua argus – vuotopeitelevy

LVI-numero: 2078127  
Tuotenumero: 2201200008



**TULVARI STEEL 12-piirinen**

Lattialämmitys jakotukin suojakaukalo, jossa tiivisteet 26kpl 14-20mm piirin putkille ja 3kpl 10-50mm syöttöjohdoille.

Sisältö: kaukalo, tiivisteet, vuotoputki, kiinnitysholkki sekä Aqua argus – vuotopeitelevy

LVI-numero: 2078128  
Tuotenumero: 2201200012



**TULVARI STEEL 350**

Lattialämmitys jakotukin suojakaukalo, jossa tiivisteet 8kpl 14-20mm piirin putkille ja 2kpl 10-25mm sähköjohdoille.

Sisältö: kaukalo, tiivisteet, vuotoputki, kiinnitysholkki sekä Aqua argus – vuotopeitelevy

LVI-numero: 2078158  
Tuotenumero: 2201200350



➡ **TEKNISEN TILAN JA LÄMPÖPUMPUN ALUSTAT**

Tulvari alustat korvaavat lattiamateriaalin lämmönlähteen alta. Tuotteiden avulla lopullisen lämmitysjärjestelmän voi asentaa käyttöön jopa ennen lattiavalua tai heti sen jälkeen. Tuotteiden avulla mahdollisuus tehdä merkittäviä työmaa-aikaisia energiasäästöjä. Lopullinen lattiamateriaali liitetään viimeistelyvaiheessa kaukalon ympärille.

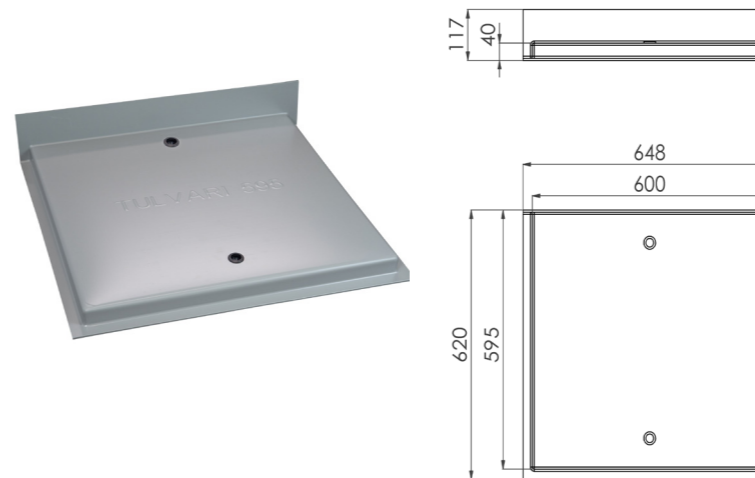
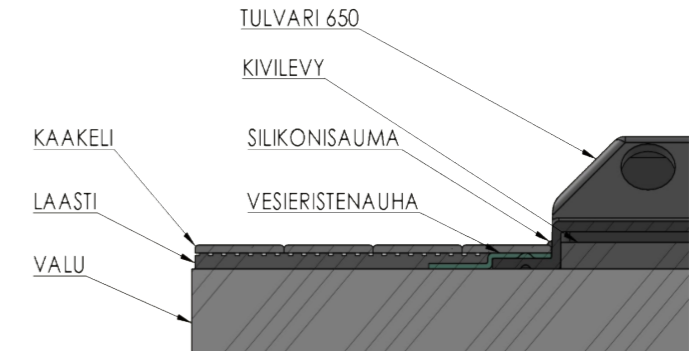

**TULVARI 595**

- lämpölähteen alle

Kaukalo asennetaan ennen lämpöpumpun asennusta betonivalun pintaan. Valmistettu ABS-muovista ja kantavana rakenteena toimii muovilaudat. Toimitukseen sisältyy myös betoniin kiinnitysteipit.

LVI-numero: 2078171  
Tuotenumero: 2301595000

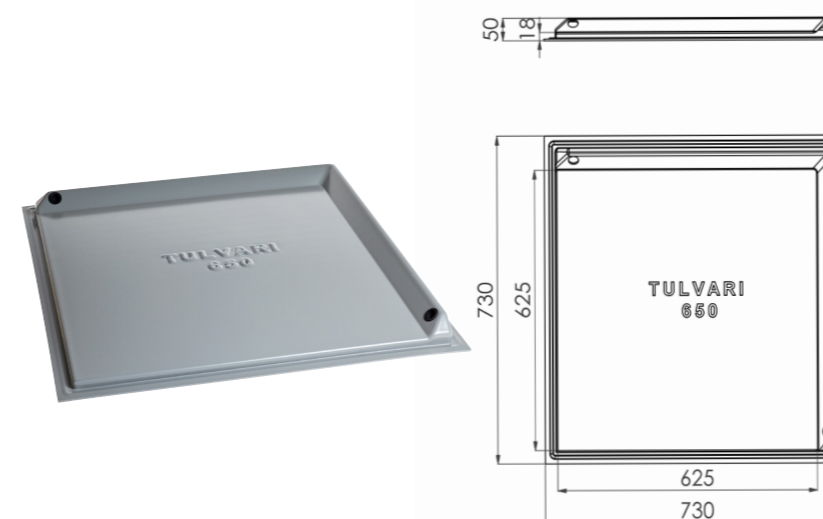

**TULVARI 650**

- lämpölähteen alle

Kaukalo asennetaan ennen lämpöpumpun asennusta betonivalun pintaan. Valmistettu ABS-muovista ja kantavana rakenteena toimii muovilevy. Toimitukseen sisältyy myös betoniin kiinnitysteipit.

LVI-numero: 2078113  
Tuotenumero: 2301650000

**TEKNISEN TILAN JA LÄMPÖPUMPUN ALUSTAT**

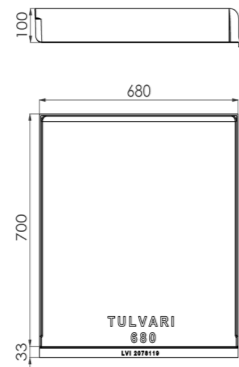

**TULVARI 680**

- lämpölähteen alle

Kaukalo asennetaan ennen pumpun asennusta betonivalun pintaan. Valmistettu ABS-muovista ja kantavana rakenteena toimii muovilevy. Toimitukseen sisältyy myös betoniin kiinnitysteipit.

LVI-numero: 2078119  
Tuotenumero: 2301680000

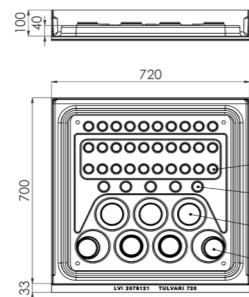

**TULVARI 720**

- lämpölähteen alle

Kaukalolla jakotukkien alueen koroikevalu onnistuu nopeasti ja siististi. Ohjauslevyn avulla putket on helppo asemoida valuvaiheiden yhteydessä. Valmistettu ABS-muovista ja toimitukseen kuuluu ohjauslevyn kierretankojalat.

LVI-numero: 2078121  
Tuotenumero: 2302720000

- Ohjauslevyssä reiät:
- 30x 28mm putkelle
  - 5x 32mm putkelle
  - 3x 75/ 110mm putkelle
  - 4x 65/ 75/ 110mm putkelle

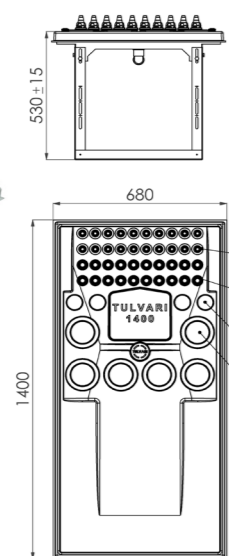

**TULVARI 1400**

- teknisen tilan tai komeron lattiaksi

Lattiakaivollinen suojakaukalo, joka toimii teknisen tilan lattiana. Kaukalossa on vahva rakenne ja säätöjalat. Lämmönlähde voidaan asentaa heti lattiavalun jälkeen tai jopa ennen. Kaukalo yhdistetään 32mm viemäriputkella lattiakaivoon.

Toimitussisältö: kaukalo, säätöjalat, tiivisteet: 20kpl 12-28 LL-putkelle, 20kpl 25-28 suojaputkelle, 4kpl 10-50 suojaputkelle, tiivistysteipit isommille putkille, pumpunsiirtopalkit, 32mm viemärikulma, roskasihti.

LVI-numero: 2078118  
Tuotenumero: 2302140000

**KEITTIÖ**

Keittiön tarkotetuilla Tulvari-tuotteilla tiivistetään keittiön allaskaapin pohja sekä läpiviennit. Tulvari-tuotteiden avulla mahdolliset vuotovedet tulevat näkyville ja allaskaappi on helppo pitää puhtaana. Tulvari keittiötuotteet sopivat sekä uudis- että saneerauskohteisiin.

VIEMÄRI JA ASTIANPESUKONEJOHDOT ALAKAULTTA KYTKETTYNÄ SEKÄ KÄYTTÖVESI SEINÄSTÄ HANAKULMARASIALLA

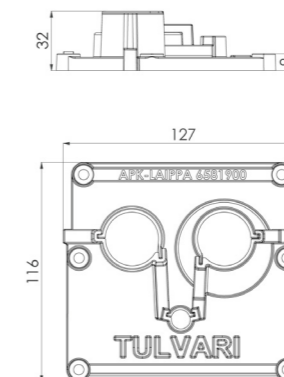
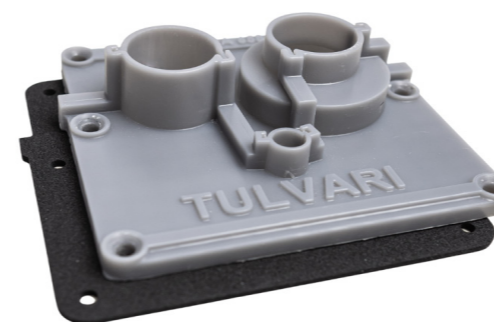
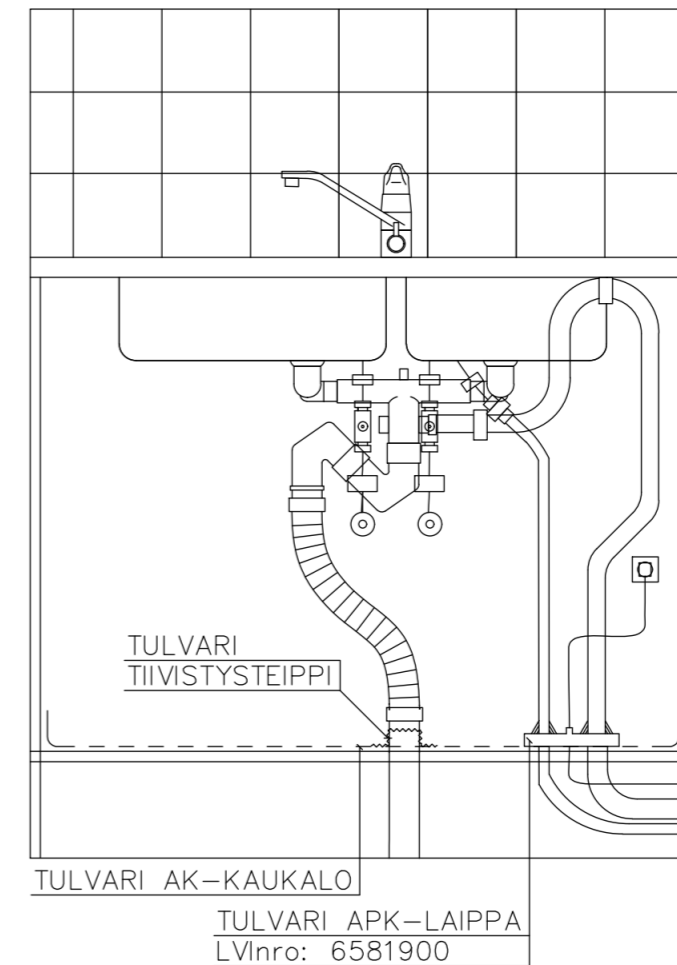

**TULVARI APK-laippa**

Kierrätysmateriaalista valmistettu astianpesukoneen liitäntäjohtojen tiivistyskappale. APK:ssa olevan takaiskuventtiilin vuoksi kalusteeseen on tehtävä isompi reikä putkien läpituomiseksi. Tulvari APK-laipan avulla läpivientireikä on helppo tiivistää. Asennusreikä 85-105mm ja voidaan asentaa myös APK:n kytkemisen jälkeen.

LVI-numero: 6581900  
Tuotenumero: 2402100200



**KEITTIÖ**



**TULVARI AK-465**

– Allaskaapin kaukalo

50cm leveän allaskaapin suojakaukalo. Pakkaus sisältää tiivistysnauhat 1kpl viemäriputkelle ja 2kpl käyttövesiputkille.

Materiaali: valkoinen 2mm polystyreeni

LVI-numero: 2078132  
Tuotenumero: 2401465563



**TULVARI AK-565**

– Allaskaapin kaukalo

60cm leveän allaskaapin suojakaukalo. Pakkaus sisältää tiivistysnauhat 1kpl viemäriputkelle ja 2kpl käyttövesiputkille.

Materiaali: valkoinen 2mm polystyreeni

LVI-numero: 2078131  
Tuotenumero: 2401565563

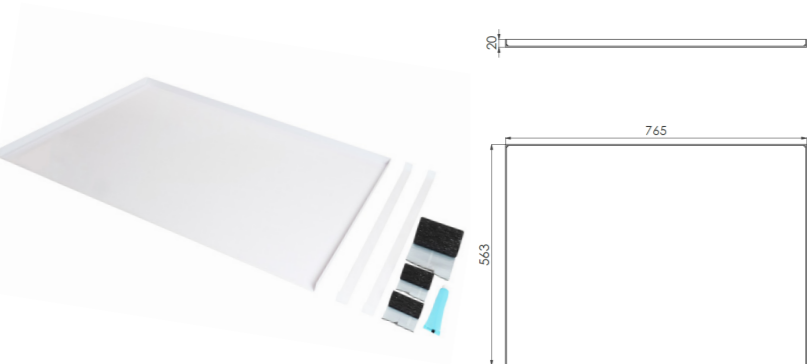

**TULVARI AK-yleismalli/765**

– Allaskaapin kaukalo

80cm (0-80cm) leveän allaskaapin suojakaukalo. Pakkaus sisältää kaukalon kaventamiseen ja liittämiseen tarvittavat listat ja liimat. Sisältää myös tiivistysnauhat 1kpl viemäriputkelle ja 2kpl käyttövesiputkille.

Materiaali: valkoinen 2mm polystyreeni

LVI-numero: 2078134  
Tuotenumero: 2401000563



**TULVARI AK-tehdasmallit**

– Allaskaapin kaukalo

Tehdastilauksena saatavilla useita eri kokoisia allaskaapin suojakaukaloita.

Materiaali: valkoinen 2 mm polystyreeni

**LATTIAKESKUKSET**

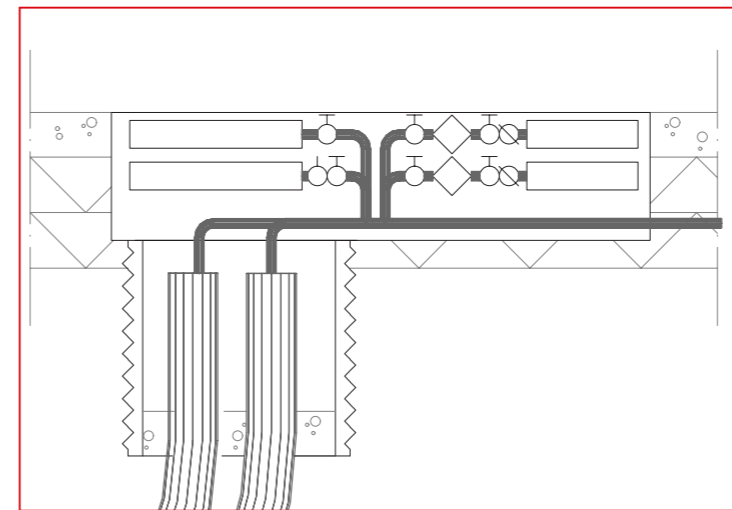

Lattiamallisten LVI-keskusten avulla rivitalojen lämmitys- ja käyttövesijärjestelmät voidaan tehdä nopeasti valmiiksi jo ennen valuja. Tuotteiden avulla säästät asennuksen yhteydessä merkittävän määrän turhaa työtä ja työmaakäyntejä. Lisäksi asunnon suunnittelussa vähennät LVI-laitteiden tilantarvetta.

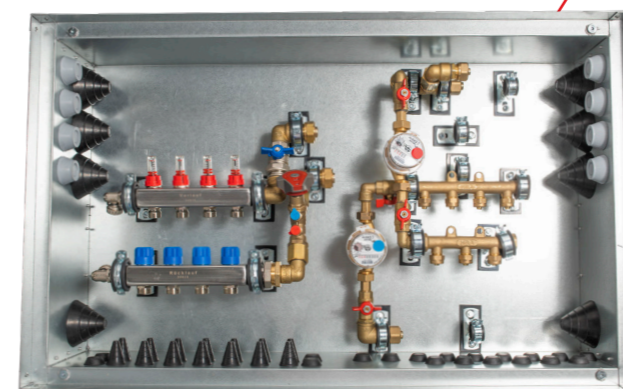
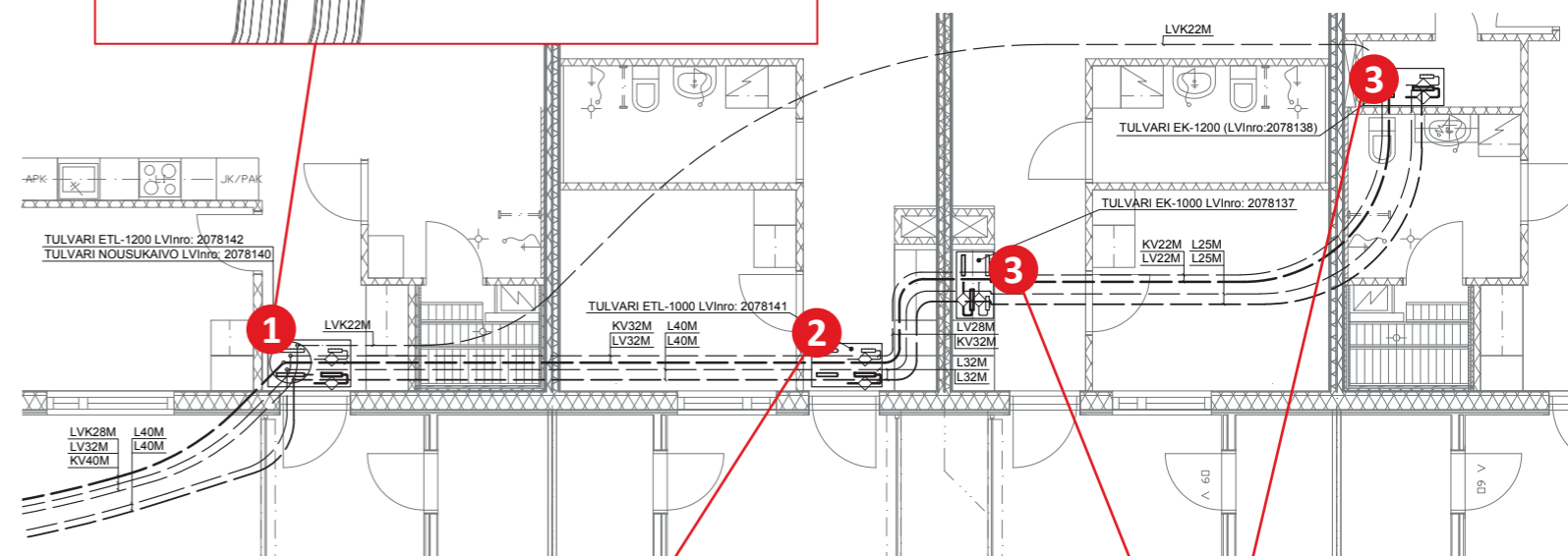

**2 TULVARI ETL-LATTIAKESKUS**

Tulvari ETL-lattiakeskus asennetaan eteisen lattiaan. ETL sisältää tukevan metallikannen sekä säädettävän korokehyyksen.

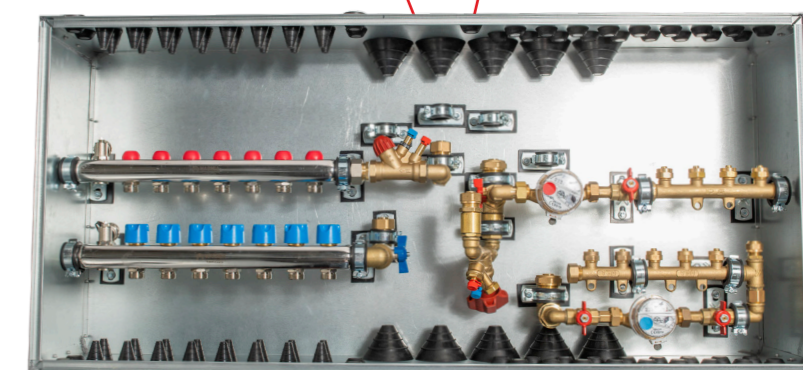

**3 TULVARI EK-LATTIAKESKUS**

Tulvari EK-lattiakeskus asennetaan kaapiston pohjalevyn alle.



**LATTIAKESKUKSET**

Tulvari EK-lattiakeskukset asennetaan valuvaimisteluun yhteydessä lattian sisään. Keskuksen läpi kulkevat asuntojen väliset käyttövesi ja lämmitysytöjohdot, joista otetaan haara asuntokohtaisille jakotukeille. Tulvari mallintaa ja asentaa jakotukit, vesimittarit sekä muut putkiosat valmiiksi keskukseseen. Keskuksessa ei ole päältä käveltävää kantta, vaan se sijoitetaan kalusteen sokkelitilaan tai vaatehuoneen perälle.

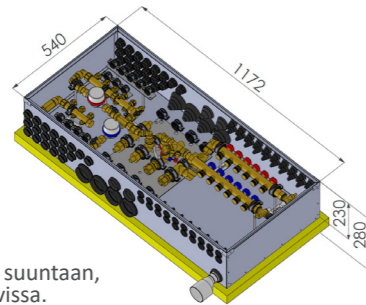
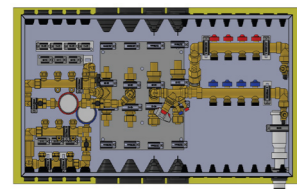
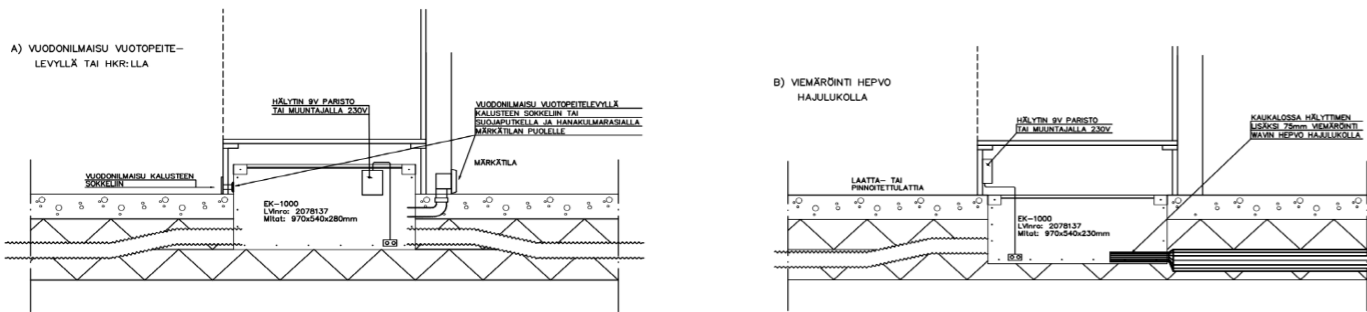

**TULVARI EK-1000**

- lattiakeskus kaapiston alle

Vesitiivis lattiakeskus max. 5 lattialämmityspiiriin asuntoon. Jakotukit, vesimittarit ja liittimet valmiiksi asennettuna. Sisältö: Vahvasti sinkitystä pellistä valmistettu vesitiivis runko, työmaa-aikainen OSB-kansi, käyttövesitiivistet 25-28 mm, lattiapiiriin tiivistet 12-25 mm, syöttöputken tiivistet 25-68 mm, viemärointimahdollisuus, vuotohälytin paristolla tai 12V-virransyötöllä.

LVI-numero: 2078137  
Tuotenumero: 3101201000

Jakotukkiparin putket lähtevät aina samaan suuntaan, mutta parin kätsisyys on kuitenkin vaihdettavissa. Esim. kylmä ja lämmin vesi eivät voi lähteä eri suuntiin, mutta lattialämmitys- ja käyttövesiputket voivat lähteä myös vastakkaisiin suuntiin.

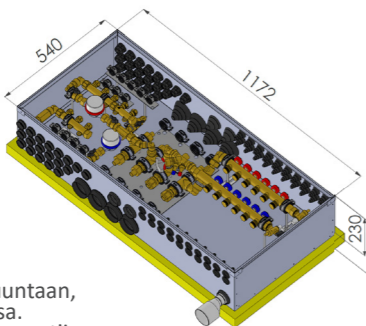
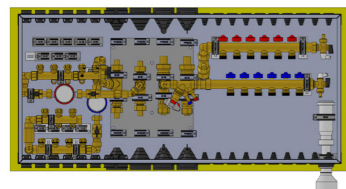

**TULVARI EK-1200**

- lattiakeskus kaapiston alle

Vesitiivis lattiakeskus max. 7 lattialämmityspiiriin asuntoon. Jakotukit, vesimittarit ja liittimet valmiiksi asennettuna. Sisältö: Vahvasti sinkitystä pellistä valmistettu vesitiivis runko, työmaa-aikainen OSB-kansi, käyttövesitiivistet 25-28 mm, lattiapiiriin tiivistet 12-25 mm, syöttöputken tiivistet 25-68 mm, viemärointimahdollisuus, vuotohälytin paristolla tai 12V-virransyötöllä.

LVI-numero: 2078138  
Tuotenumero: 3101201200

Jakotukkiparin putket lähtevät aina samaan suuntaan, mutta parin kätsisyys on kuitenkin vaihdettavissa. Esim. kylmä ja lämmin vesi eivät voi lähteä eri suuntiin, mutta lattialämmitys- ja käyttövesiputket voivat lähteä myös vastakkaisiin suuntiin.

**LATTIAKESKUKSET**

Tulvari ETL-lattiakeskus asennetaan valuvaimisteluun yhteydessä lattian sisään. Keskuksen läpi kulkevat asuntojen väliset käyttövesi ja lämmitysytöjohdot, joista otetaan haara asuntokohtaisille jakotukeille. Tulvari mallintaa ja asentaa jakotukit, vesimittarit sekä muut putkiosat valmiiksi keskukseseen. Keskus on varustettu säätökehikolla ja kantavalla kannella, jolloin sen voi sijoittaa esim. eteisen lattiaan. Keskuksen koko valitaan lattialämmitysjakotukin koon mukaan.

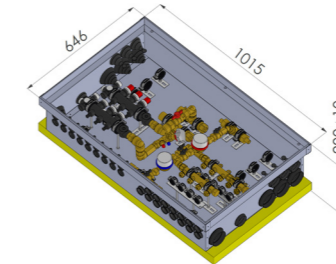
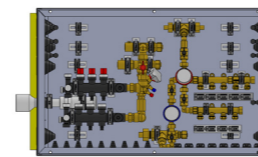
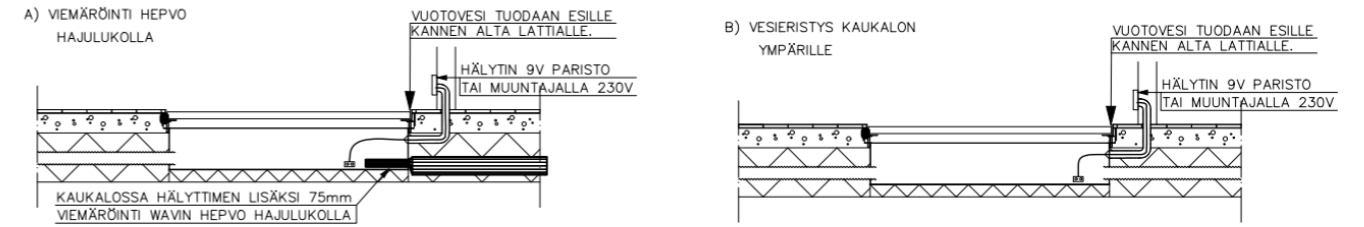

Kaikilta jakotukeilta putket lähtevät samaan suuntaan

**TULVARI ETL-1000**

- lattiakeskus kantavalla kannella

Vesitiivis lattiakeskus kantavalla kannella ja säätökehikolla max. 6 lattialämmityspiiriin asuntoon. Jakotukit, vesimittarit ja liittimet valmiiksi asennettuna.

Sisältö: Vahvasti sinkitystä pellistä valmistettu vesitiivis runko, työmaa-aikainen OSB-kansi ja lopullinen peltipinnotteinen kansi, käyttövesitiivistet 25-28 mm, lattiapiiriin tiivistet 12-25 mm, syöttöputken tiivistet 25-68 mm, viemärointimahdollisuus, vuotohälytin paristolla tai 12V-virransyötöllä.

LVI-numero: 2078141  
Tuotenumero: 3102201000

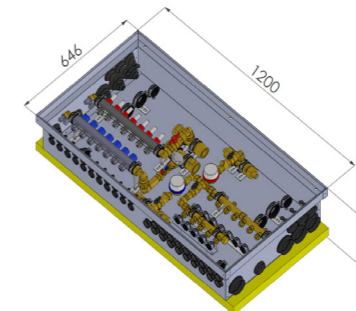
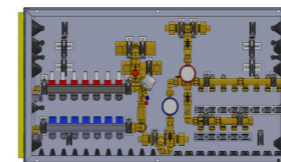

Kaikilta jakotukeilta putket lähtevät samaan suuntaan

**TULVARI ETL-1200**

- lattiakeskus kantavalla kannella

Vesitiivis lattiakeskus kantavalla kannella ja säätökehikolla max. 9 lattialämmityspiiriin asuntoon. Jakotukit, vesimittarit ja liittimet valmiiksi asennettuna.

Sisältö: Vahvasti sinkitystä pellistä valmistettu vesitiivis runko, työmaa-aikainen OSB-kansi ja lopullinen peltipinnotteinen kansi, käyttövesitiivistet 25-28 mm, lattiapiiriin tiivistet 12-25 mm, syöttöputken tiivistet 25-68 mm, viemärointimahdollisuus, vuotohälytin paristolla tai 12V-virransyötöllä.

LVI-numero: 2078142  
Tuotenumero: 3102201200

**LATTIAKESKUKSET**

Tulvari nousukaivo sijoitetaan EK-1200NK tai Tulvari ETL-1200NK lattiakeskuksen alle. Nousukaivo tulee kiskoilla korotetun lattialämmitysjakotukin alle. Nuosukaivo asennetaan sisätätön yhteydessä ja sen ympärille tuleva maa-aines ankkuroi kaivon. Kaivon yläpään asennetaan nousukaulus, jolla kaivo liitetään keskuksen. Nousukauluksen asennuskorkeutta voi säätää asennusvaiheessa ja keskuksen ja nousukauluksen välillä on säätövara 3-5cm pituus- ja levysuunnassa. Nousukaivon mukana tulee kuparipuristelähdöllä varustellut syöttöjohtojen liittimet ja asennuksen yhteydessä syöttöliittimet yhdistetään keskuksen syöttölinjoihin kuparipuristeliittimillä. Syöttöjohtojen ja keskuksen väliset puristeosat ja putket eivät sisälly toimitukseen.

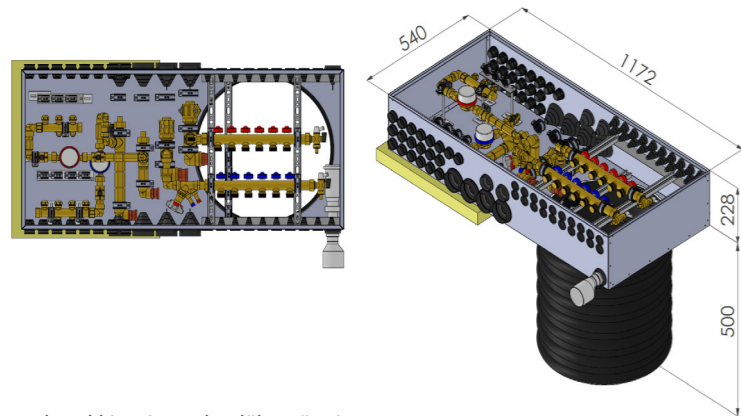
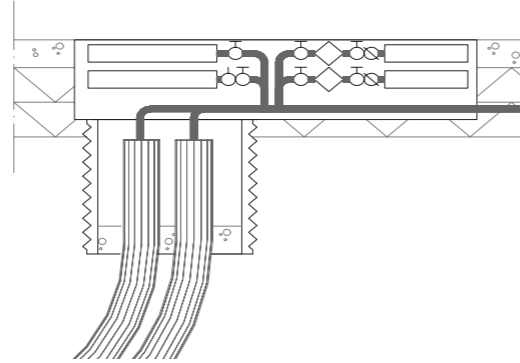

Jakotukkiparin putket lähtevät aina samaan suuntaan, mutta parin käsisyys on kuitenkin vaihdettavissa. Esim. kylmä ja lämmin vesi eivät voi lähteä eri suuntiin, mutta lattialämmitys- ja käyttövesiputket voivat lähteä myös vastakkaisiin suuntiin.

**TULVARI EK-1200 NK**

- lattiakeskus nousukaivolla kaapiston alle

EK-1200 lattiakeskus nousukaivolla varusteltuna. Vesitiivis lattiakeskus max. 7 lattialämmityspiirin asuntoon. Jakotukit, vesimittarit ja liittimet valmiiksi asennettuna.

Sisältö: Vahvasti sinkitystä pellistä valmistettu vesitiivis runko, työmaa-aikainen OSB-kansi, käyttövesitiivistet 25-28 mm, lattiapiirin tiivistet 12-25 mm, syöttöputken tiivistet 25-68 mm, viemäröintimahdollisuus, vuotohälytin paristolla tai 12V-virransyötöllä.

LVI-numero: 2078138  
Tuoteno: 3101211200

**TULVARI ETL-1200NK**

- lattiakeskus nousukaivolla ja kantavalla kannella

ETL-1200 lattiakeskus nousukaivolla varusteltuna. Vesitiivis lattiakeskus kantavalla kannella ja säätökehikolla max. 9 lattialämmityspiirin asuntoon. Jakotukit, vesimittarit ja liittimet valmiiksi asennettuna.

Sisältö: Vahvasti sinkitystä pellistä valmistettu vesitiivis runko, työmaa-aikainen OSB-kansi ja lopullinen peltipinnoitteinen kansi, käyttövesitiivistet 25-28 mm, lattiapiirin tiivistet 12-25 mm, syöttöputken tiivistet 25-68 mm, viemäröintimahdollisuus, vuotohälytin paristolla tai 12V-virransyötöllä.

LVI-numero: 20781840  
Tuoteno: 3102211200

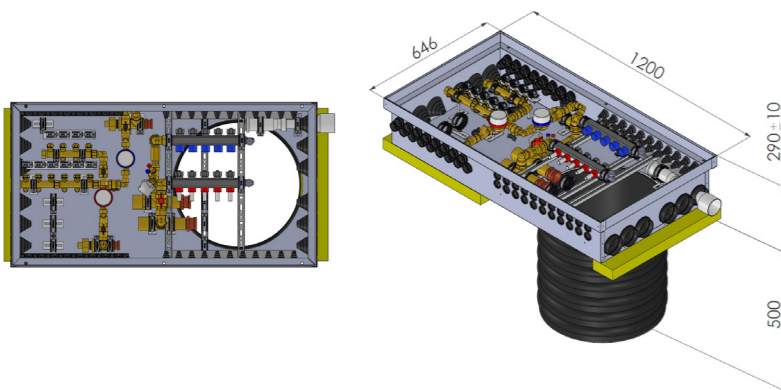

Jakotukkiparin putket lähtevät aina samaan suuntaan, mutta parin käsisyys on kuitenkin vaihdettavissa. Esim. kylmä ja lämmin vesi eivät voi lähteä eri suuntiin, mutta lattialämmitys- ja käyttövesiputket voivat lähteä myös vastakkaisiin suuntiin.

**SEINÄKESKUKSET**

Tulvari seinäkeskusten avulla rivi- / kerrostalohuoneiston vesimittarit ja jakotukit voidaan asentaa siististi pieneen tilaan. Tulvari mallintaa ja kokoonpanee vesimittarit ja jakotukit tehtaalla valmiiksi paikoilleen. Seinäkeskus voidaan asentaa pinta- tai uppokansistolla. Vuodonilmaisu kaapiston eteen vuodonilmaisulevyllä tai hanakulmarasialla märkätilan seinään. Seinäkeskukseen voidaan tulla syöttöjohtoilla ala- tai yläjakoisesti. Alajakaisesti syöttöjohtot voidaan sarjoittaa max 32mm PEX-putkella. Jos syöttöjohtot sarjoitetaan maximi piirimäärä vähenee yhdellä.

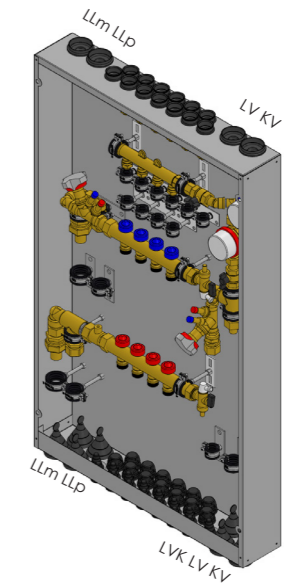

KESKUKSESTA VOIDAAN LÄHTEÄ SYÖTTÖJOHDOILLA JA KÄYTTÖVESI-PUTKILLA MOLEMPIIN SUUNTIIN YLÖS- TAI ALASPÄIN

**UPPOASENNUS**

TULVARI SK-UPPO 4/6/9

Tulvari seinäkeskus voidaan varustella pinta- tai uppokansistolla. Uppokansiston avulla keskus ja putkitukset jäävät piiloon seinän sisään. Keskuksen vesitiiviin rungon syvyys on 125mm, joten se vaatii yleensä min. 148mm seinärungon. Uppokansisto on pulverimaalattu ja kansi sisältää avaimettoman lukon. Kansisto kiinnitetään seinän pintaan keskuksessa olevilla säätöruuveilla.

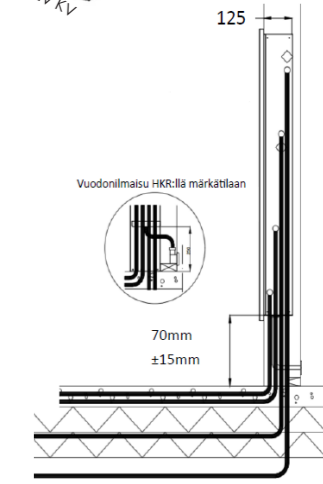

**PINTA-ASENNUS**

TULVARI SK-UPPO 4/6/9

Keskus voidaan asentaa pintaosalla kokonaan seinän ulkopuolelle tai osittain seinän sisään. Osittainen pinta-asennus säästää tilaa ja käyttövesiputkien lähtiessä jakotukilta ylöspäin ne kulkevat seinän sisässä eikä erillistä koteloa tarvitse rakentaa putkien suojaksi. Pintaosan katossa on irrotettava osa, josta ylöspäin lähtevät putket voidaan tuoda. Pinta-osa kiinnitetään keskuksessa olevilla säätöruuveilla.

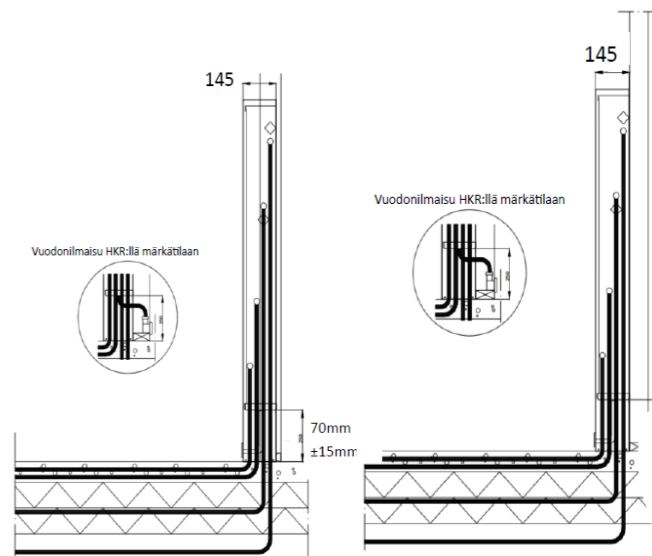



**SEINÄKESKUKSET**

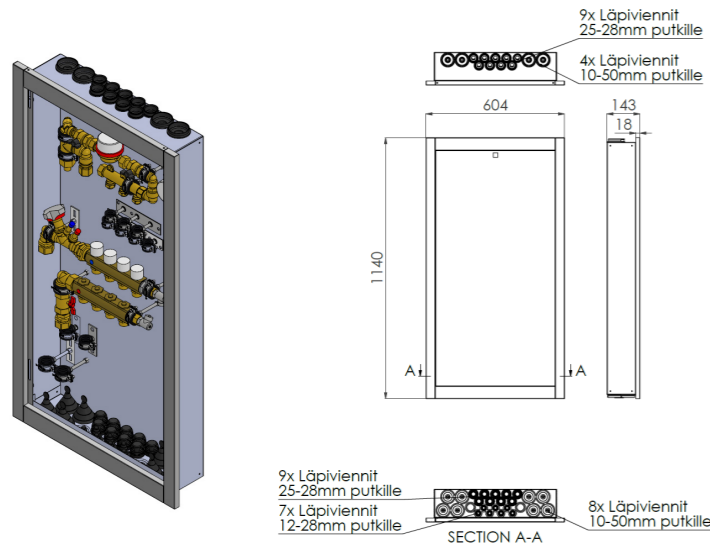

**TULVARI SK-4 kasattuna/  
TULVARI Uppokehys + kansi**

Uppoasenteinen seinäkeskus max. 4kpl lattiapiiriin asuntoon.

Toimitussisältö: vesitiivis runko, tiivisteet, kannakkeet, vuodonilmaisutarvikkeet, jakotukit/vesimittarit/liittimet valmiiksi asennettuna

LVI-numero: 2078143

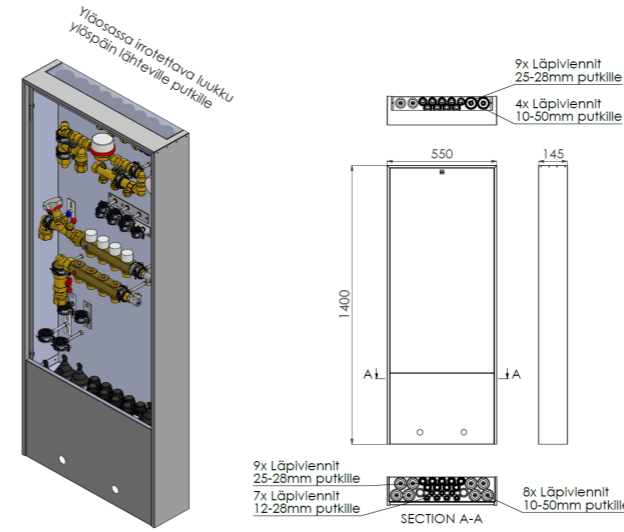

**TULVARI SK-4 kasattuna/  
TULVARI Pintakehys + kansi**

Pinta-asenteinen seinäkeskus max. 4kpl lattiapiiriin asuntoon.

Toimitussisältö: vesitiivis runko, tiivisteet, kannakkeet, vuodonilmaisutarvikkeet, jakotukit/vesimittarit/liittimet valmiiksi asennettuna

LVI-numero: 2078143  
Tuotenumero: 3201200004 / 3201110004

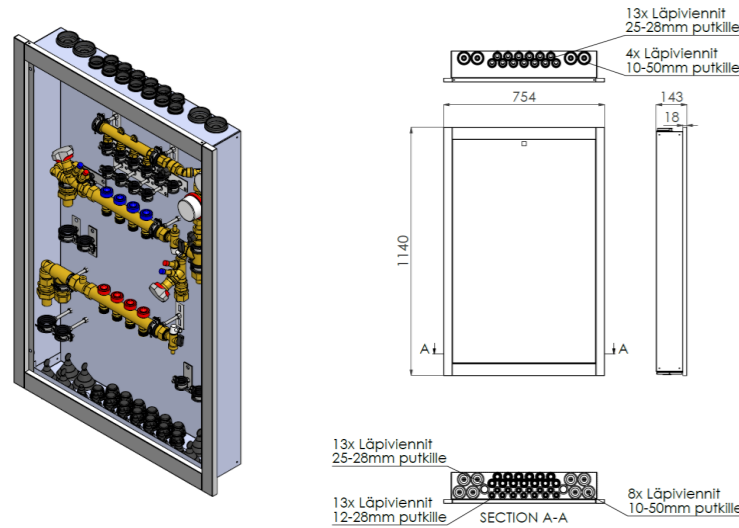

**TULVARI SK-6 kasattuna/  
TULVARI Uppokehys + kansi**

Uppoasenteinen seinäkeskus max. 6:n lattiapiiriin asuntoon.

Toimitussisältö: vesitiivis runko, tiivisteet, kannakkeet, vuodonilmaisutarvikkeet, jakotukit/vesimittarit/liittimet valmiiksi asennettuna

LVI-numero: 2078144  
Tuotenumero: 3201200006 / 3201120006

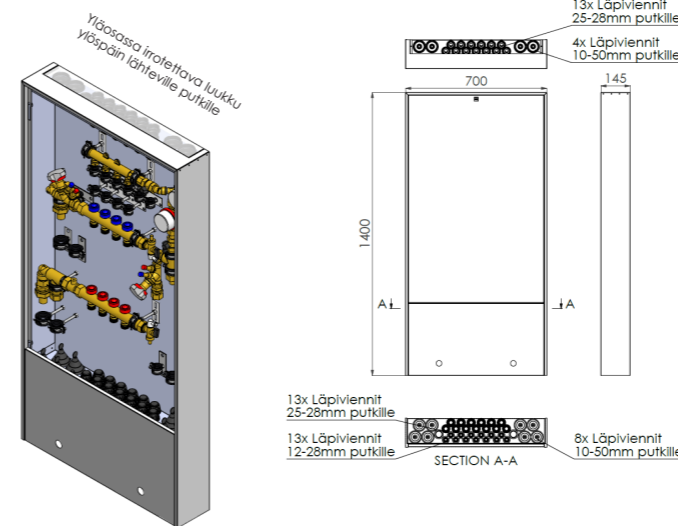

**TULVARI SK-6 kasattuna/  
TULVARI Pintakehys + kansi**

Pinta-asenteinen seinäkeskus max. 6kpl lattiapiiriin asuntoon.

Toimitussisältö: vesitiivis runko, tiivisteet, kannakkeet, vuodonilmaisutarvikkeet, jakotukit/vesimittarit/liittimet valmiiksi asennettuna

LVI-numero: 2078144  
Tuotenumero: 3201200006 / 3201110006

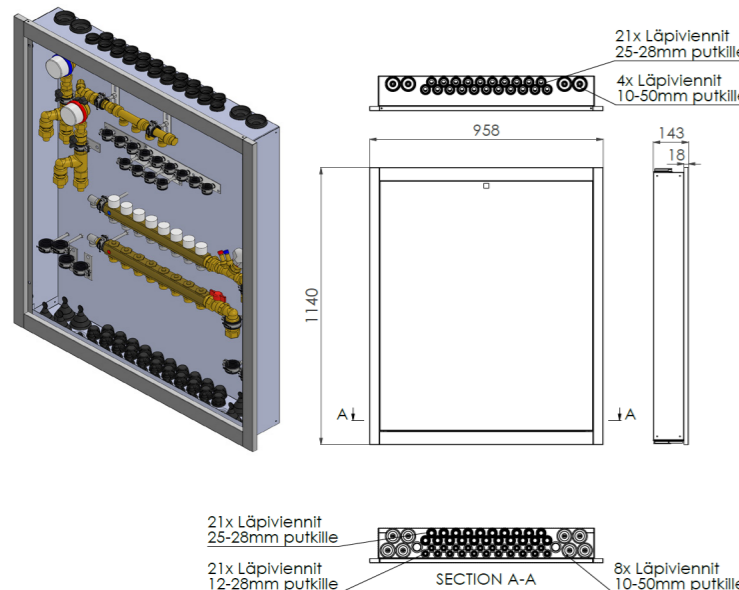

**TULVARI SK-9 kasattuna/  
TULVARI Uppokehys + kansi**

Uppoasenteinen seinäkeskus max. 9kpl lattiapiiriin asuntoon.

Toimitussisältö: vesitiivis runko, tiivisteet, kannakkeet, vuodonilmaisutarvikkeet, jakotukit/vesimittarit/liittimet valmiiksi asennettuna

LVI-numero: 2078145  
Tuotenumero: 3201200009 / 3201120009

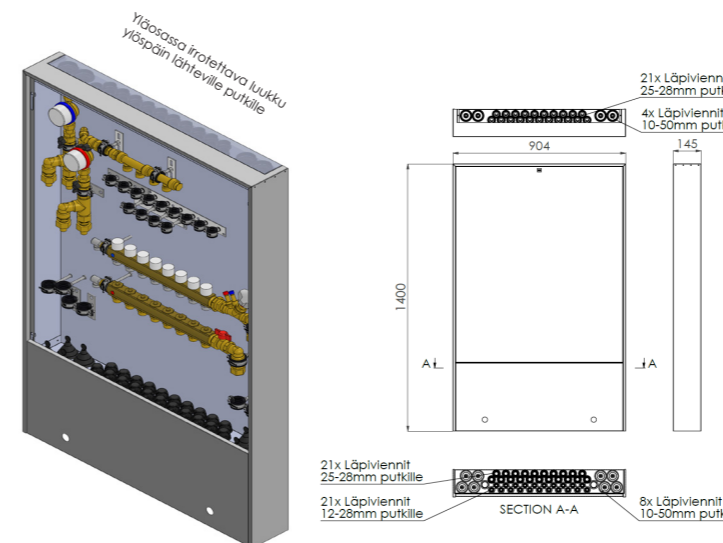

**TULVARI SK-9 kasattuna/  
TULVARI Pintakehys + kansi**

Pinta-asenteinen seinäkeskus max. 9kpl lattiapiiriin asuntoon.

Toimitussisältö: vesitiivis runko, tiivisteet, kannakkeet, vuodonilmaisutarvikkeet, jakotukit/vesimittarit/liittimet valmiiksi asennettuna

LVI-numero: 2078145  
Tuotenumero: 3201200009 / 3201110009

SEINÄKESKUKSET

Kylpyhuonemoduleihin suunniteltu seinäkeskus, jonne sijoitetaan huoneiston vesimittarit, käyttövesi- ja lämmitysjakotukit. MSK-keskuksen päälle voidaan asentaa irrotettava ja huoltoluukullinen peilikaappi (lisävaruste) tai peili.

Keskuksen vuodonilmaisuratkaisu on yksikertainen, pohja on kalteva ja mahdollinen vuotovesi valuu seinän pintaa pitkin. Näin ollen erillisiä vuodonilmaisinputkia tai peitelevyjä ei tarvita.

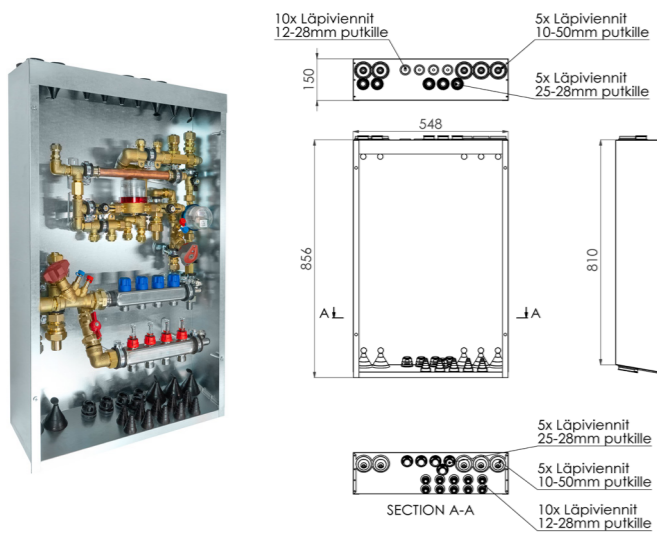
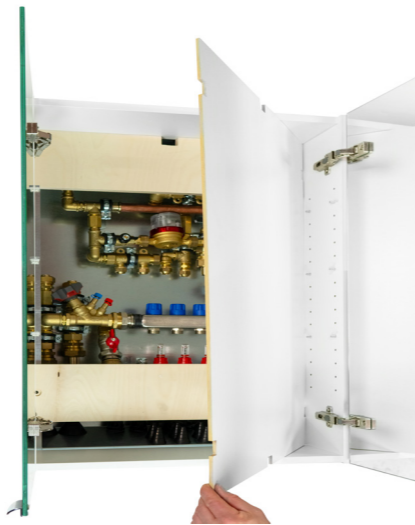

**TULVARI MSK**

- modulisoinäkeskus

Syöttöjohdot KV, LV, LVK ja LL voidaan tuoda keskuksen ylä- tai alakautta ja ne voidaan viedä myös keskuksen läpi. Keskuksen mahtuu max. 5-piirinen lattialämmitysjakotukki ja max. 5+3 käyttövesijakotukit.

Toimitussisältö: vesitiivis runko, tiivisteet, kannakkeet, jakotukit/vesimittarit/liittimet valmiiksi asennettuna

LVI-numero: 2078180  
Tuotenumero: 3220100002

**TULVARI MSK-Peilikaappi**

Kosteuden kestäväällä rungolla ja peilioilla varusteltu kaappi. Kaappi on kiinnitykseltään yhteensopiva MSK-815 keskuksen ja sen tausta on irrottavissa huoltoa varten.

Toimitussisältö: kosteuden kestävä runko, peiliovet saranoilla, kahvat, irrotettavat hyllylevyt, irrotettava taustalevy

Tuotenumero: 4201001000



KERROSKUILUTUOTTEET

Tulvari KTKU on seinämallinen LVI-keskus kerrostalojen nousukuiluun. Rakennusurakoitsija koteloi ja paloeristää kuilun määräysten mukaan. Keskuksessa on vesitiivis pohja vuodonilmaisulla.

Keskuksen läpi voi kulkea 5 syöttölinjaa, esim. KV, LV, LVK ja 2 x LL. Keskuksen asennetaan lattialämmitysjakotukit ja asunokohtaiset käyttövesisyötöt vesimittareiden kanssa tai ilman. Keskukselta voidaan käyttää myös pelkästään lattialämmitysjakotukeille, esimerkiksi kylpyhuoneiden piirit erillisillä jakotukeilla ja syöttölinjoilla.

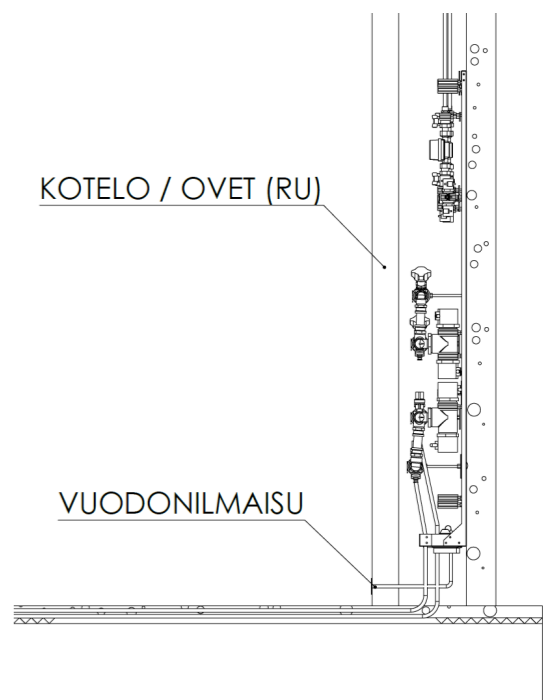
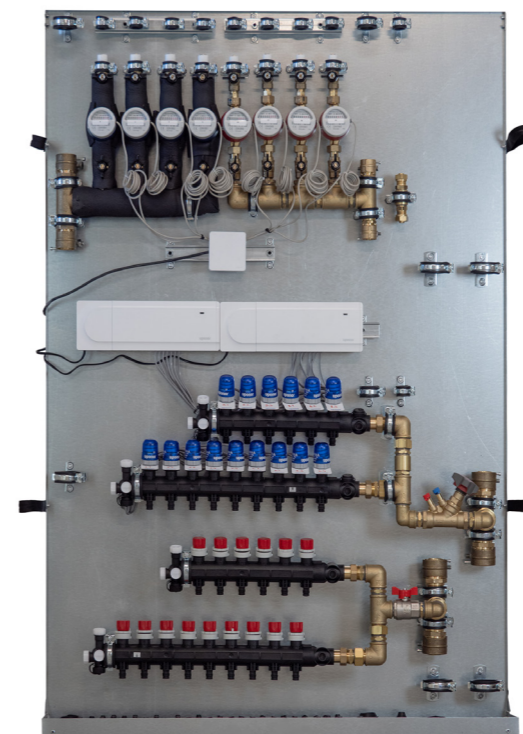
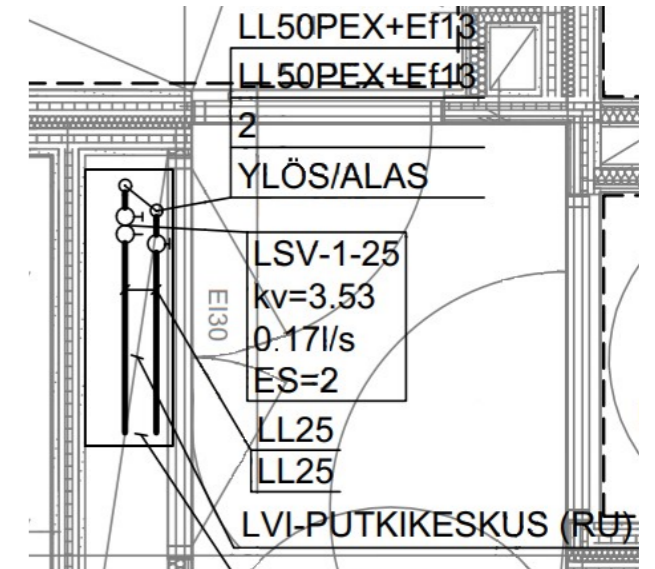



J KERROSKUILUTUOTTEET

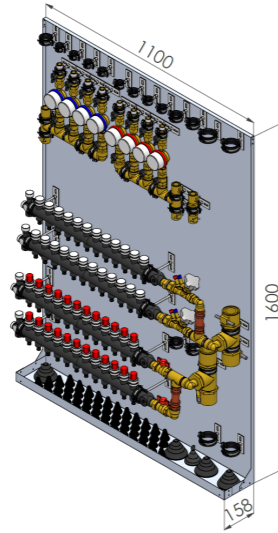
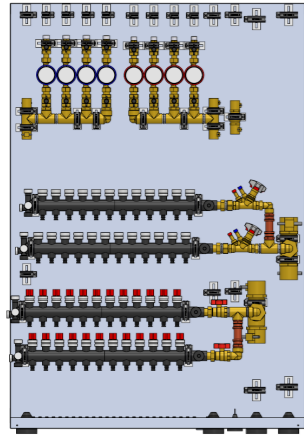

**TULVARI KTKU-1100**

1100mm leveä seinämallinen LVI-keskus.  
Maksimissaan 12+12 piirille ja 4+4 vesimittarille.  
Läpiviennit: 49 kpl 12-28mm putkille  
1 kpl 10-50mm putkelle  
4 kpl 25-68mm putkille

LVI-numero: 2078166  
Tuotenumero: 3220100005

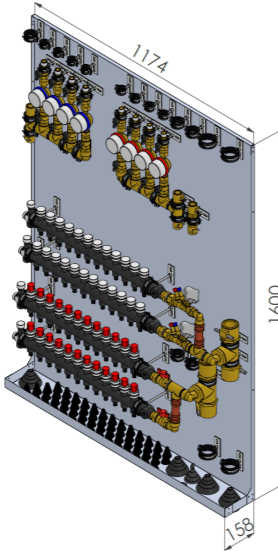
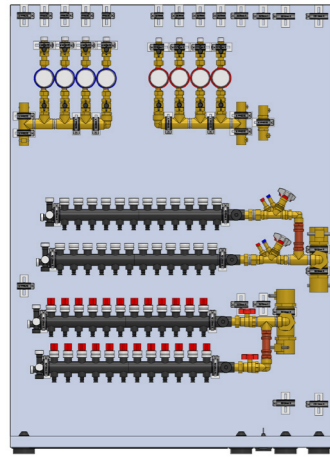

**TULVARI KTKU-1200**

1200mm leveä seinämallinen LVI-keskus.  
Maksimissaan 13+13 piirille ja 4+4 vesimittarille.  
Läpiviennit: 66 kpl 12-28mm putkille  
1 kpl 10-50mm putkelle  
4 kpl 25-68mm putkille

LVI-numero: 2078182  
Tuotenumero: 3220100006

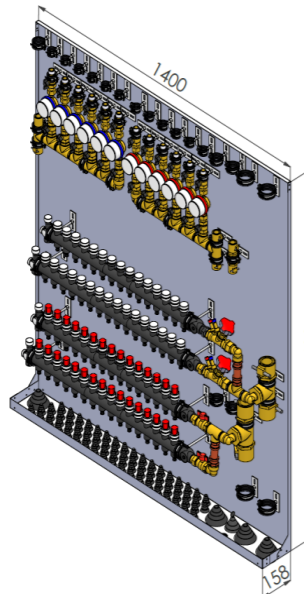
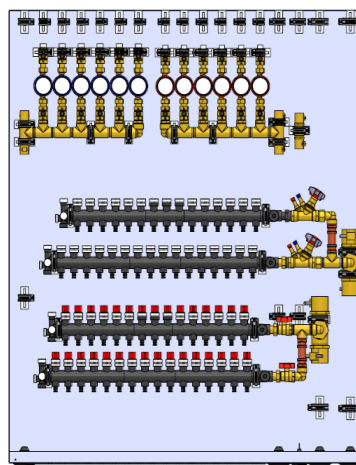

**TULVARI KTKU-1400**

1400mm leveä seinämallinen LVI-keskus.  
Maksimissaan 16+16 piirille ja 6+6 vesimittarille.  
Läpiviennit: 72 kpl 12-28mm putkille  
1 kpl 10-50mm putkelle  
4 kpl 25-68mm putkille

LVI-numero: 2078183  
Tuotenumero: 3220100007

ALASLASKUTELINEET

Alaslaskuun tarkoitetuilla Tulvari ALT-tuotteilla käyttövesijakotukkien ja huoneistomittareiden asennus on helppoa ja nopeaa. Telineen avulla varmistat määräysten mukaisen kannakoinnin ja vältät näin myös ääniongelmia.

Tulvari ALT sarjasta löytyy erikokoiset telineet ja tuet jakotukeille ja vesimittareille. Telineitä toimitetaan ilman putkiosia tai projektikohteisesti vesimittarit ja jakotukit telineeseen LVI-suunnitelmien mukaan asennettuna.

Esikasattuna tuotenumerot:  
3301200002- 3301200013

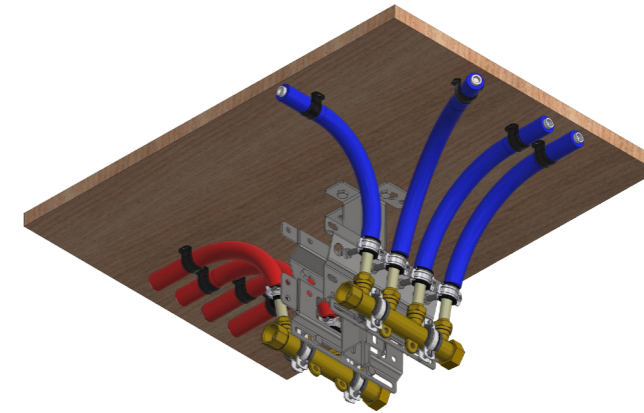
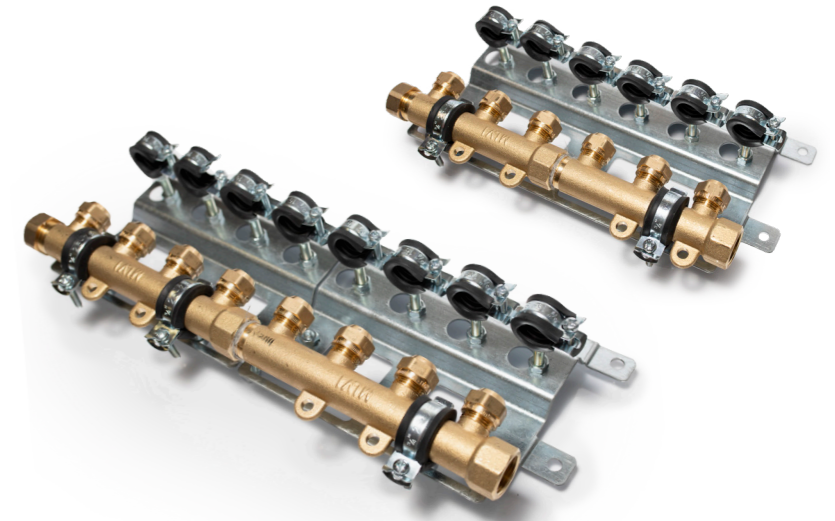

1. PYSTYASENNUS

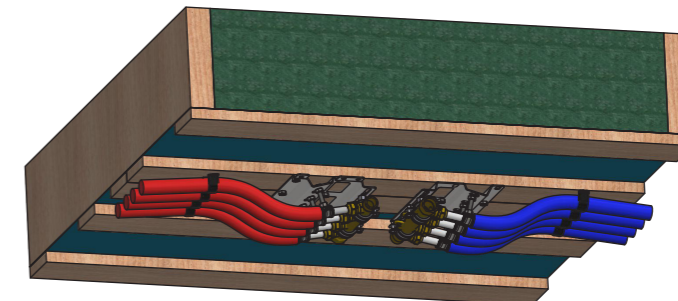

2. VAAKA-ASENNUS

**ALASLASKUTELINEET**

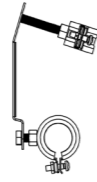
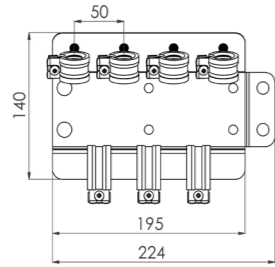

**TULVARI ALT-4P**

Eristetyillä kannakkeilla varusteltu käyttövesijakotukin teline max 4-paikkaiselle jakotukille. Jakotukin lähtöjen määrän kasvaessa telineitä voidaan liittää toisiinsa tai ALT-6P telineeseen. ALT-4P on yhteensopiva myös ALT-VMT telineen kanssa.

LVI-numero: 3224310  
Tuotenumero: 3301100004

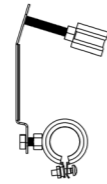
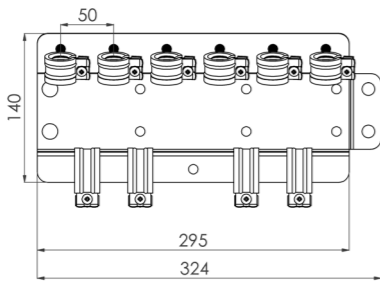
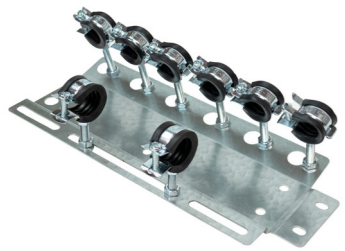

**TULVARI ALT-6P**

Eristetyillä kannakkeilla varusteltu käyttövesijakotukin teline max 6-paikkaiselle jakotukille. Jakotukin lähtöjen määrän kasvaessa telineitä voidaan liittää toisiinsa tai ALT-4P telineeseen. ALT-6P on yhteensopiva myös ALT-VMT telineen kanssa.

LVI-numero: 3224311  
Tuotenumero: 3301100006

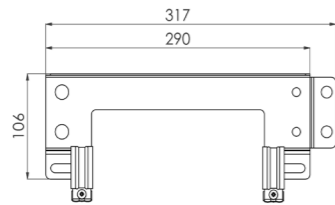
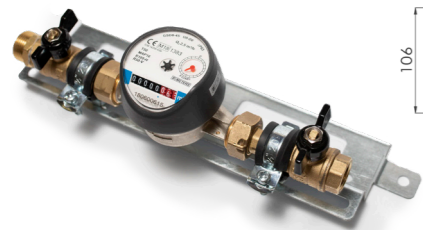

**TULVARI ALT-VMT**

Eristetyillä kannakkeilla varusteltu teline huoneistovesimittarin, sulkujen ja VM-liittimien kannakointiin. ALT-VMT on yhteensopiva muiden ALT-tuotteiden kanssa.

LVI-numero: 3224312  
Tuotenumero: 3301200503



**TULVARI ALT-lisävarusteet**

Alaslaskutelineet voidaan varustella asennustuella tai tarvittavilla liittimillä/ventiileillä

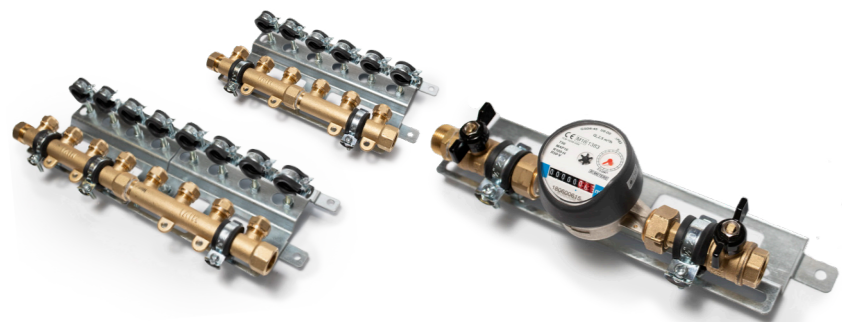

**TULVARI ALT-kokoonpanot**

ALT-telineisiin voidaan mallintaa ja asentaa jakotukit/vesimittarit asuntokohtaisesti tehtaallamme. Esivalmistelu nopeuttaa työmaan läpimenoaika ja parantaa kannattavuutta.

**PUTKIOSIEN KOKOONPANO**

Tulvarin visio on teollistaa LVI-asentaminen ja näin ollen tarjoamme putkiosien kokoonpanoa tehtaallamme. Valmistamme LVI-suunnitelmien mukaisia tekniikkaelementtejä, joihin asennetaan esimerkiksi runkoliittimet, jakotukit, vesimittarit ja kannakkeet. Lisäksi kokoonpanemme putkikomponentteja, kuten vesimittaripaketteja.

Esivalmistelun avulla asennus työmaalla nopeutuu ja samalla työmaan läpimenoaika paranee. Lisäksi tekniikkaelementti nopeuttaa ja helpottaa tarjouslaskentaa, sillä me massoittelemme tekniikkaelementin komponentit puolestasi. Käytämme laadukkaita komponentteja ja asennuksen suunnitelmallisuuden avulla lopputulos on siisti ja yhtenäinen.

Kysy tarjous tekniikkaelementistä tai putkiosien kokoonpanosta!

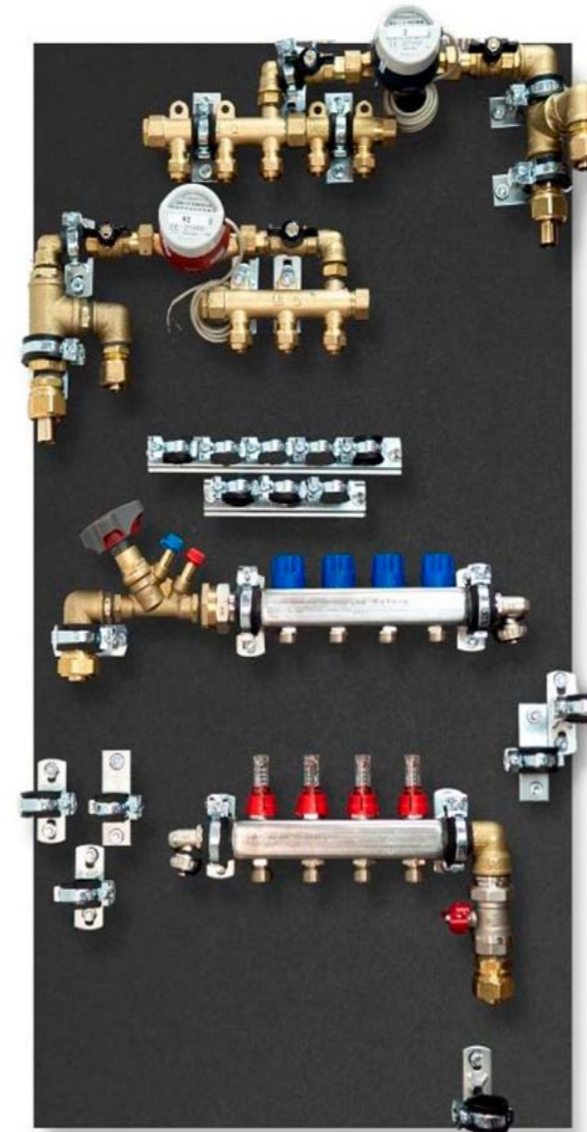

**tulvari®**

TULVARI OY | Mäntäkuja 4, 90440 KEMPELE  
puh. 010 3919400 | asiakaspalvelu@tulvari.fi  
[www.tulvari.fi](http://www.tulvari.fi)

[www.tulvari.fi](http://www.tulvari.fi)